

SPECIAL TOOLS FOR THE GARAGE

ガレージ

K

 JP-300
 RP-230N
 EJS-300
 EJ-80N
 WS-610
 DS-13
 TC-950
 EHL-440
 ATO-42
 MSP-123
 KIT-1014
 TG-150
 TG-60
 KRM-250
 MG-400
 RC-24-RC-36

 ジャッキプレート 109
 リチッドプレート 109
 ジャッキスタンド(3ton) 110
 ローダウンジャッキ(2.0ton) 110
 ワイヤーストリッパー 110
 ダンパーSTOPパー 111
 〈軽〜トラック対応〉タイヤコンプレッションゲージ 111
 ハンドルロック 111
 エアーツールオイル 112
 マルチスライドボール 112
 絶縁工具セット 112
 タイヤパッドゲージ 113
 〈タイヤ溝・ブレーキパッドディスク測定〉タイヤ・ブレーキディスクゲージ 113
 ラチェットモンキーレンチ 113
 マグネットキャッチ 113
 エアスティック 114

注:セット内容表記がオーダー可能とは限りません。

JP-300

 215000 JAN 4582281272247
 JACK PLATE

ジャッキプレート

ジャッキプレートに乗せるだけで、お手持ちのガレージジャッキが、幅広くご使用できます。

- ステップパネル等をジャッキプレートのミズに入れる為、ジャッキポイントを傷つけることなく確実に安全な作業ができます。
- できる限り高さを抑えた設計になっています。
- FR車のデフ使用を考慮し、ワンタッチ置くだけの簡単構造です。

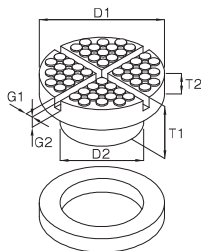

■DATA						単位:mm
D1	D2	T1	T2	G1	G2	
150	100	50	30	10	15	

ケース外形寸法 W180×L170×H60/1.25kg

RP-230N

 213000 JAN 4582281272230
 RIGID PLATE

リチッドプレート

ステップパネルをリチッドプレートのミズに入れる為、ジャッキポイントを傷つけることなく、確実に安全な作業ができます。

- 車を傷つけることなく、すべる心配のない特殊材料を使用しているため、永く安心してご使用頂けます。

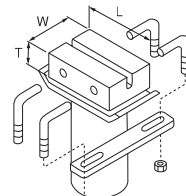
使用範囲:65~79mm

■DATA			単位:mm
W	L	T	
71	80	40	

■セット内容	
RP-230N	1セット(2コ入り)

ケース外形寸法 W190×L110×H45/1.25kg

EJS-300

762000 JAN 4582281284042
JACK STAND (3 TON)

ジャッキスタンド(3ton)

スタンダードタイプのお求めやすいスタンドです。

- レバーを上げるだけで高さ調整ができます。

1年保証

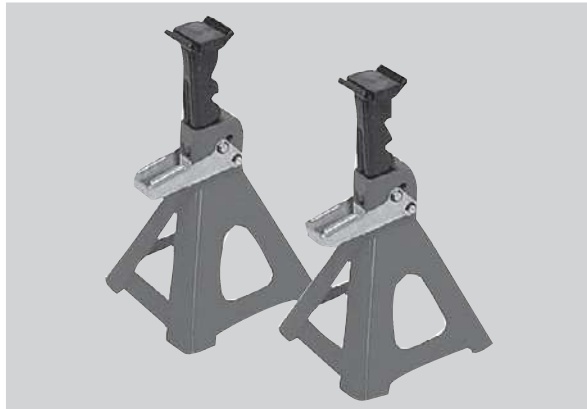

※ラバーパッドのみの販売はしていません。

- 最低・最高位:260mm~415mm(5段式)
- 最大質量:3.0t
- 1箱2個入り



ケース外形寸法 W495×L265×H386 / 7.53kg

EJ-80N

768000 JAN 4582281284592
LOWDOWN JACK (2.0 TON)

ローダウンジャッキ(2.0ton)

低床車に適した低床タイプのジャッキです。

- 取手が付いているので出張整備等の持ち運びにも便利です

1年保証、専用ケース付き

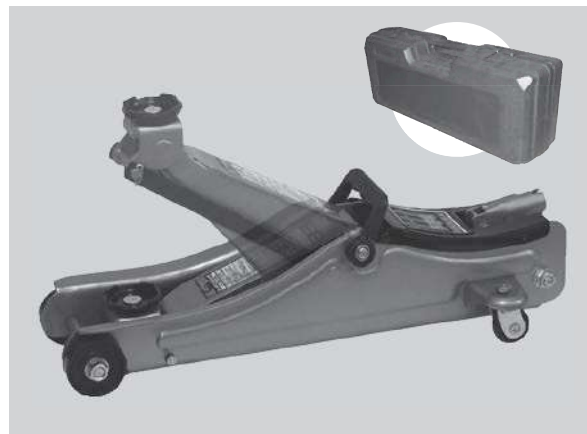

最低・最高位:80mm~380mm
 最大使用荷重:19.6kN
 最大揚程質量:2.0t(※車両重量ではありません。)
 重量:12.0kg(本体重量)
 SGマーク適用製品

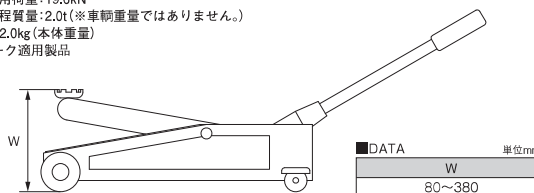

ケース外形寸法 W600×L260×H170 / 13.6kg

WS-610

625000 JAN 4582281272889
WIRE STRIPPER

NEW

ワイヤーストリッパー

正確で簡単に被覆をはがし、一つの工具で切断まで行い、作業時間を短縮します。

- 使用可能範囲:撚線は10-22AWG、単線は8-20AWGまで対応します。
- 切断範囲:最大10AWGのワイヤーを切断可能です。

2023年8月
発売予定!

DS-13

268000 JAN 4582281272438
DAMPER STOPPER

ダンパーストッパー

経年劣化により弱くなってきた、ボンネットやバックドアのダンパーを、作業中に止めておけるストッパーです。



●ダンパー使用のボンネットを開いて作業をしている時に、ボンネットが落ちてくる経験がありませんか？ DS-13をチョット使うだけで、安心作業をお約束します。他の作業者が誤って閉めてしまう事もなくなります。



●ダンパー交換時は片方ずつ交互に交換作業しませんか？そんな時DS-13を付けておけば、リアハッチが下がってくる心配がないので安心して作業ができます。



●180X車のラダー又はキャリア(梯子)やリヤスポイラーの後付タイプはウエイトの関係で開いてもリアハッチが下がってしまいます。このような時のランプ等のメンテ作業時に安全作業をお約束します。

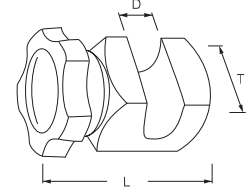

■DATA		単位mm
L	63~72	
T	30	
D	13	
適応	軽~普通車	

ケース外形寸法 W65×L50×H40 / 0.12kg

TC-950

189000 JAN 4582281271271
TIRE COMPRESSION GAUGE

〈軽~トラック対応〉タイヤコンプレッションゲージ

減圧弁! ワンタッチ脱着!! 360°回転チャックを搭載!!!

- 〈オートロック機能〉先端部がオートロック式なので奥まった場所でも作業が行いやすいゲージです。
- 〈マルチ首振り機能〉360°首振り機能付きで更に作業し易くなっています。
- 〈排出機能〉ハンドルを軽く握ると入れすぎたエアの排出もできます。
- 〈国際規格表示〉見やすいダイヤル指示式のゲージ採用。

※メーター表示は国際単位の「kpa」表示。【例:4kgf/cm2=約400kpa】



ケース外形寸法 W170×L345×H170 / 1.148kg

EHL-440

761000 JAN 4582281284035
HANDLE LOCK

ハンドルロック

ハンドルに固定するだけで盗難から大切な車を守ります。

- ストロークが長いのでハンドルやギヤ等取り付け位置が多様な為、幅広い車種にご使用頂けます。

適用:軽自動車~トラック迄、1年保証



- ロック方法
L1:ステアリング(φ290~φ490mm以下)
L2:シフトレバー&サイドブレーキ
L3:ステアリング&ペダル(L810mm以内)

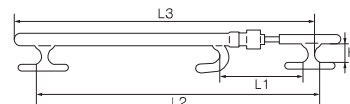

■DATA		単位mm
L1	195~540	
L2	560~905	
L3	610~965	
H	60(5箇所)	
継数	4ヶ(クロス形状型)	

ケース外形寸法 W120×L690×H50 / 1.57kg

ATO-42

228000 JAN 4582281272261
AIR TOOL OIL

エアーツールオイル

エアーマターを分解せず、オーバーホールした状態になります。

動かないエアーツールが回り出す



お徳用
40缶&180缶
あります!

使用効果

- ①超低粘度ですので、モーター内をきれいに洗い流し薄い油膜をつくります。
- ②モーター内に水分が入ってもサビを発生させないサビ止め効果があります。
- ③モーター内のブレード(羽)の動きを円滑にする為、摩擦を減少させます。
- ④高速回転に対する潤滑性を向上させます。
- ⑤熱、空気による変質をなくし酸化を防止します。
- ⑥その他特殊配合によりエアーツールの寿命を長くします。

※MSDS に関しては営業部までお問い合わせください。

修理に出す前にお試しください!



メーカー出荷数20本

●エア入口よりATO-42を5cc~15cc位入れて、空廻しをして下さい。エア排出口よりオイルが飛びますので、ダンボール箱などで防いで空廻ししてください。

DATA

ATO-42 内容量	500ml
容器サイズ	φ65 H225 0.48kg

ケース外形寸法 W360×L260×H250 / 9.45kg

MSP-123

795000 JAN 4582281284431
MULTI SLIDE PAUL

マルチスライドポール

ボンネットの突っ張り棒としてやハンドルとブレーキペダルに固定して一人でもランプ確認等行えます。

- アクセルとハンドルに固定してエンジンの回転数調整として。
- ドア廻りの作業時に閉まり防止として。
- 3段スライド式で好みの長さで固定できます。56cm~123cm



●ボンネットのダンパー交換時の閉まり止めとして。



●ドア開放警告音の止め具として。



●ブレーキとハンドルに挟んで一人でもランプ点灯確認できます。



※出荷は1本単位です。

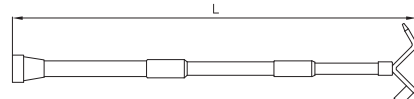

DATA

全長(L)	耐荷重
560mm~1230mm	10kg

ケース外形寸法 W590×L150×H50 / 0.589kg

KIT-1014

612000 JAN 4582281283533
ELECTRICAL INSULATION TOOLS

絶縁工具セット

近年多く見られるハイブリッド車(HV)や電気自動車(EV)の整備点検時に不可欠な絶縁工具セットです。耐電圧1000Vまで対応。

- 絶縁素材に覆われており、漏電・通電を防止し、作業者の安全を守ります。
- 国際規格『IEC60900:2004』に適合した製品です。

必要なアイテムを厳選したベーシックなセットです



- ラチェット差込角サイズ3/8"で脱着防止機能付き。
- ソケット・スバナサイズ=H10 / 12 / 14mm
- ドライバーサイズ：プラス=#3
マイナス=6.5×150mm

ケース外形寸法 W440×L330×H100 / 2.990kg

TG-150

186000 JAN 4582281271240
TIRE & BRAKE PADS GAUGE

タイヤパッドゲージ

測定部位により2種類のピンで使い分けられ読み取りやすい。

- タイヤ溝はパターンの深い四駆車にも対応可能な構造。
- ブレーキパッドは細いピン式で狭い溝にも対応します。
- 全長：175mm、太さ：φ8mm、重量：25g
測定範囲：ピン(細)0~20mm、ピン(太)0~15mm



携帯しやすいペンシル型!

タイヤ溝測定側

ケース外形寸法 W280×L80×H20 / 0.052kg

TG-60

188000 JAN 4582281271264
TIRE & BRAKE DISC GAUGE

〈タイヤ溝・ブレーキパッド・ディスク測定〉 タイヤ・ブレーキディスクゲージ

ノギスタイプのディスク測定器!

- デプスバーを使用してパッドやタイヤ溝の残量も確認できます。
- 可動側の目盛り(バーニヤ目盛り)を使用して0.1mm単位で測定できます。
- 測定面が可動するので、ディスクの縁が残っている場合でも逃がして手元で目盛りを確認できます。

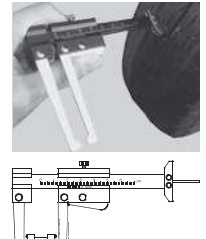
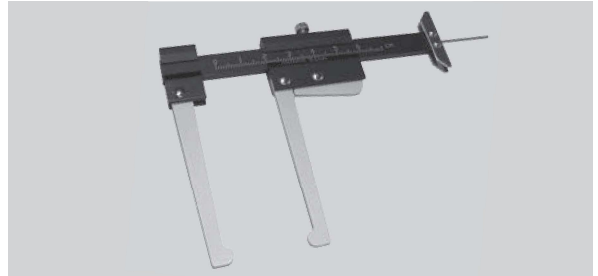

■DATA

測定範囲	0mm~60mm
測定最小単位	0.1mm
本体重量	34g

ケース外形寸法 W115×L145×H25 / 0.066kg

KRM-250

611000 JAN 4582281283526
RATCHET MONKEY WRENCH

ラチェットモンキーレンチ

六角部をはさみこむだけで、連続した「締め・緩め」作業が行えるモンキーレンチです。

- サイズを選ばないモンキーレンチなので、手持ちの工具数を減らすこともできます。
- ラチェット機能をON・OFFできるスイッチ付き。
- 最大開口幅：34mm、重量：470g、全長：260mm
実用トルク：JIS試験トルク以上

ラチェット機能で作業性UP! 作業に便利な目盛り付き!!

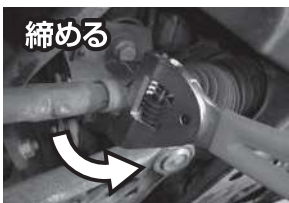
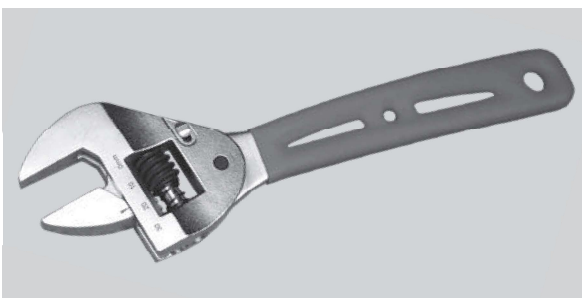

締める



緩める

- 上記写真の様に締める方向に戻す事でラチェットレンチ同様の使用ができます。

ケース外形寸法 W270×L75×H25 / 0.518kg

MG-400

613000 JAN 4582281283588
MAGNET CATCH

マグネットキャッチ

φ4mmの自在に曲がり保持できるシャフトは、狭く奥まった場所に落ちたボルト・ナットや工具・部品を拾い上げます。

- 複雑な機械の隙間や穴や溝に入り込んだ部品や切粉等のピックアップに!
- 磁石の吸着力はおおよそ120g(一般的な3/8"のソケットサイズでH24mm程度)を吸い付けます!



真っ直ぐ伸ばすと約400mm



- エンジンルームの狭い所に落ちてしまったビスや小さなソケット等を拾う際に便利です



- ストレートでも曲げてもその場に応じて使用できます。

ケース外形寸法 W295×L30×H30 / 0.06kg

RC-24・RC-36

614000 JAN 4582281283595
614100 JAN 4582281283601
AIR STICK

エアスティック

ノズル径がφ1.2mmと細く長いので狭く奥まった所にもエア吹きが可能です。

- 穴径φ1.4mm×5穴の噴出し口で広い範囲を直撃します。
- 斬新な横噴出し式エアガンで、狭い場所でも直噴できれいこ!
- ほこり・水滴飛ばしの決定版! エア流量調節機能付き!! アルミ材使用で軽量!!!

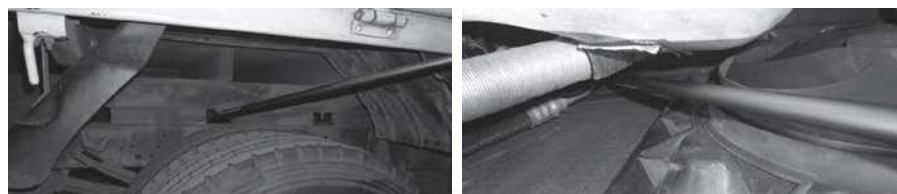
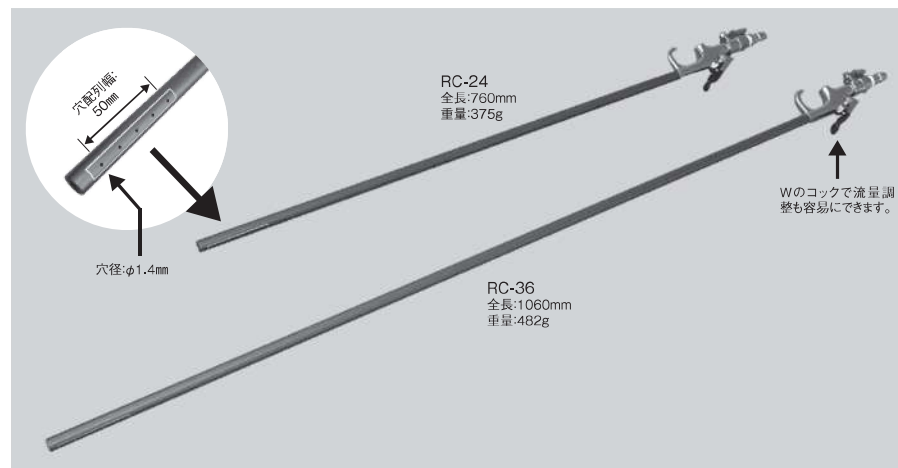

カバーサイズ 20PM

ケース外形寸法 ●RC-24 W824×L90×H30 / 0.511kg ●RC-36 W1130×L90×H30 / 0.642kg

A アクセル

B ステアリング・サスペンション

C エンジン

D ミッション・ラジエーター

E オイル関連

F ブレーキ

G ギヤブローラー・レースブローラー

H ネジ修正
汎用ツール

I 钣金工具

J 修正機・固定具・油圧機器

K ガレージ

A
アクセス

B
サスペンション・
ステアリング

C
エンジン

D
ミッション・
ラジエーター

E
オイル関連

F
ブレーキ

G
ギヤブローラー・
レースブローラー

H
ネジ修正
汎用ツール

I
钣金工具

J
修正機・固定具・
油圧機器

K
ガレージ